

# X-LIGHT<sup>®</sup>

**THƯƠNG HIỆU TĂNG SÁNG QUỐC DÂN**

BI LED MINI

BI GẦM

BI LED

BI LASER



# X-LIGHT<sup>®</sup>

**THƯƠNG HIỆU TĂNG SÁNG QUỐC DÂN**

**BI LED MINI**

**BI GẦM**

**BI LED**

**BI LASER**

X-LIGHT

X-LIGHT

X-LIGHT

X-LIGHT

X-LIGHT

X-LIGHT

X-LIGHT

X-LIGHT



# VỀ CHÚNG TÔI

# X-LIGHT®

THƯƠNG HIỆU TĂNG SÁNG QUỐC DÂN



**X-LIGHT** - Thương hiệu đèn tăng sáng quốc dân, là biểu tượng của sự tiên phong, đột phá và luôn dẫn đầu xu hướng về lĩnh vực công nghệ ánh sáng cho xe ô tô tại thị trường Việt Nam. Được phân phối chính thức bởi **Công Ty TNHH XNK 365Group** - Nhà phân phối hàng đầu tại Việt Nam chuyên cung cấp các giải pháp nâng cấp ánh sáng, phim cách nhiệt, PPF và các phụ kiện đồ chơi xe ô tô khác. Với mục tiêu đem lại những trải nghiệm tốt nhất, an toàn nhất, hiệu quả nhất và phù hợp nhất cho khách hàng, **X-LIGHT** đã phát triển đa dạng các loại đèn như **bóng LED, bi LED Mini, đèn bi Gầm/Sương Mù, đèn bi LED, đèn bi Laser**,... với những thiết kế và công nghệ tân tiến nhất:

- ◆ Với thiết kế thông minh body nhỏ gọn, bền bỉ với vật liệu **Aluminum** cao cấp kết hợp cùng hệ thống tản nhiệt đa lớp, giúp cho sản phẩm tăng độ bền bỉ và phát huy tối đa được hiệu quả chiếu sáng.
- ◆ Ứng dụng các công nghệ tân tiến nhất như **chip LED X-Light Custom, chip LED Osram, Diode Laser** hay công nghệ mắt trợ pha đã cho ra những sản phẩm có cung ánh sáng rộng, mịn, đường cắt sắc nét, độ hoàn màu **CRI** cao và nhiệt màu sáng phù hợp với điều kiện giao thông tại Việt Nam.
- ◆ Được trang bị nhiều tính năng hiện đại và tiện dụng như tùy chỉnh 3 nhiệt màu, mắt quỷ đổi màu bằng app điện thoại,... giúp cho sản phẩm trở nên hoàn hảo hơn, đáp ứng được nhu cầu và sở thích của khách hàng.
- ◆ **X-LIGHT** cam kết cung cấp sản phẩm chất lượng cao với mức giá tối ưu cho khách hàng. Chúng tôi cam kết đảm bảo mọi sản phẩm của **X-LIGHT** đều đạt tiêu chuẩn chất lượng cao nhất, từ hiệu suất chiếu sáng đến độ bền và tính năng an toàn. Khẳng định vị thế thương hiệu “quốc dân” trong lòng khách hàng Việt.

Chúng Tôi  
Đang Có Mặt Tại

800+

Đại Lý  
Trên Toàn Quốc



Web X-Light

X-LIGHT

X-LIGHT

X-LIGHT

X-LIGHT

X-LIGHT

X-LIGHT

X-LIGHT

X-LIGHT



## TÂM NHÌN

Tiên phong trong mọi xu hướng  
đổi mới.

## SỨ MỆNH

Mang lại ánh sáng tối ưu,  
tạo nên giá trị bền vững.

## SÁNG TẠO

Đổi mới không ngừng,  
bứt phá tương lai.

## UY TÍN

Chất lượng bền vững,  
bảo hành tận tâm.





# HỆ SINH THÁI SẢN PHẨM RỘNG LỚN



# MỤC LỤC

- 01** BI LED MINI
- 02** BI GẦM
- 03** BI LED
- 04** BI LASER





# BI LED MINI



V12 HYPER

[www.x-light.vn](http://www.x-light.vn)



X-LIGHT

X-LIGHT

X-LIGHT

X-LIGHT

X-LIGHT

X-LIGHT

X-LIGHT

X-LIGHT

## BI LED MINI V12 HYPER



Ảnh Sáng Cos

### THÔNG SỐ KỸ THUẬT

Tên Sản Phẩm:	V12 Hyper	Nhân LED:	6 + 6
Loại Đèn:	Bi LED Mini	Nhiệt Màu:	5500k
Thương Hiệu:	X-Light	Hệ Thống Tản Nhiệt:	Quạt + Khối Nhôm
Năm Sản Xuất:	2024	Tuổi Thọ:	30.000 Giờ
Vị Trí Lắp Đặt:	Đèn Chính	Điện Áp:	9 - 16V
Dòng Xe Phù Hợp:	Các Loại Ô Tô/Xe Máy	Kích Thước Đèn:	111*48*43mm
Chân Bóng:	H4	Bảo Hành:	2 Năm
Công Suất Cos/Pha:	35/50W	Đặc Điểm Nổi Bật:	Nhỏ Gọn - Dễ Lắp Đặt

www.x-light.vn



GIÁ NIÊM YẾT (BAO GỒM VAT)  
**3.000.000 VND/CẶP**



# BI GẦM



**F10 NEW**



**F10 2.0 INCH**



**F10 PRO**



**F10 TURBO**



**F10 TURBO 24V**

[www.x-light.vn](http://www.x-light.vn)



# BI GẦM F10 NEW



Nhiệt Màu 3000k

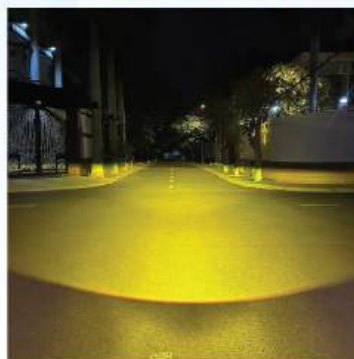

Ảnh Sáng Cos

Nhiệt Màu 4300k



Ảnh Sáng Cos

Nhiệt Màu 5500k

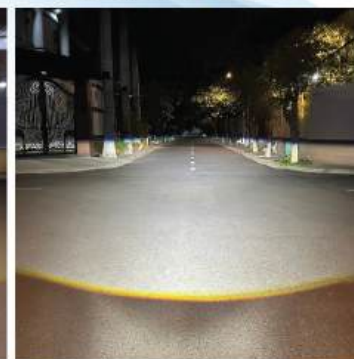

Ảnh Sáng Cos

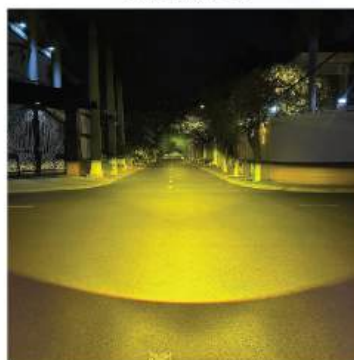

Ảnh Sáng Pha



Ảnh Sáng Pha



Ảnh Sáng Pha

## THÔNG SỐ KỸ THUẬT

Tên Sản Phẩm:	F10 New	Hệ Thống Tản Nhiệt:	Thụ Động
Loại Đèn:	Bi Gầm	Chống Nước:	IP68
Thương Hiệu:	X-Light	Tuổi Thọ:	30.000 Giờ
Năm Sản Xuất:	2022	Điện Áp:	12 - 16V
Vị Trí Lắp Đặt:	Đèn Gầm/Sương Mù	Kích Thước Đèn:	132*72*83mm
Dòng Xe Phù Hợp:	Các Loại Ô Tô/Xe Máy	Kích Thước LENS:	3.0 Inch
Công Suất Cos/Pha:	35/40W	Bảo Hành:	2 Năm
Nhân LED:	6	Mắt Trợ Pha:	-
Nhiệt Màu:	3000k/4300k/5500k	Đặc Điểm Nổi Bật:	Tích Hợp Mắt Quý

www.x-light.vn



**GIÁ KHUYẾN MÃI (BAO GỒM VAT)**  
**4.000.000 VND/CẶP**



# BI GẦM F10 2.0 INCH



Nhiệt Màu 3000k



Ảnh Sáng Cos

Nhiệt Màu 4300k



Ảnh Sáng Cos

Nhiệt Màu 5500k



Ảnh Sáng Cos



Ảnh Sáng Pha



Ảnh Sáng Pha



Ảnh Sáng Pha

## THÔNG SỐ KỸ THUẬT

Tên Sản Phẩm:	F10 2.0 Inch	Hệ Thống Tản Nhiệt:	Thụ Động
Loại Đèn:	Bi Gầm	Chống Nước:	IP68
Thương Hiệu:	X-Light	Tuổi Thọ:	30.000 Giờ
Năm Sản Xuất:	2024	Điện Áp:	12 - 16V
Vị Trí Lắp Đặt:	Đèn Gầm/Sương Mù	Kích Thước Đèn:	104*56*56mm
Dòng Xe Phù Hợp:	Các Loại Ô Tô/Xe Máy	Kích Thước LENS:	2.0 Inch
Công Suất Cos/Pha:	30/50W	Bảo Hành:	2 Năm
Nhân LED:	6	Mắt Trợ Pha:	1 Mắt Trợ Pha
Nhiệt Màu:	3000k-4300k-5500k	Đặc Điểm Nổi Bật:	Tích Hợp 3 Nhiệt Màu





# BI GÂM F10 PRO



Nhiệt Màu 3000k



Ảnh Sáng Cos

Nhiệt Màu 4300k



Ảnh Sáng Cos

Nhiệt Màu 5500k



Ảnh Sáng Cos



Ảnh Sáng Pha



Ảnh Sáng Pha



Ảnh Sáng Pha

## THÔNG SỐ KỸ THUẬT

Tên Sản Phẩm:	F10 Pro	Hệ Thống Tản Nhiệt:	Thụ Động
Loại Đèn:	Bi Gâm	Chống Nước:	IP68
Thương Hiệu:	X-Light	Tuổi Thọ:	30.000 Giờ
Năm Sản Xuất:	2024	Điện Áp:	12 - 16V
Vị Trí Lắp Đặt:	Đèn Gầm/Sương Mù	Kích Thước Đèn:	128*67*83mm
Dòng Xe Phù Hợp:	Các Loại Ô Tô/Xe Máy	Kích Thước LENS:	3.0 Inch
Công Suất Cos/Pha:	35/55W	Bảo Hành:	2 Năm
Nhân LED:	6	Mắt Trợ Pha:	1 Mắt Trợ Pha
Nhiệt Màu:	3000k-4300k-5500k	Đặc Điểm Nổi Bật:	Tích Hợp 3 Nhiệt Màu

www.x-light.vn



GIÁ NIÊM YẾT (BAO GỒM VAT)  
**5.500.000 VND/CẶP**



# BI GẦM F10 TURBO



Nhiệt Màu 3000k

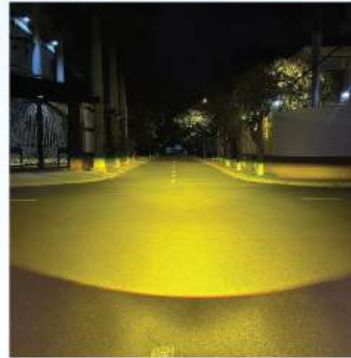

Ảnh Sáng Cos

Nhiệt Màu 4300k



Ảnh Sáng Cos

Nhiệt Màu 5500k



Ảnh Sáng Cos



Ảnh Sáng Pha



Ảnh Sáng Pha



Ảnh Sáng Pha

## THÔNG SỐ KỸ THUẬT

Tên Sản Phẩm:	F10 Turbo	Hệ Thống Tản Nhiệt:	Thụ Động
Loại Đèn:	Bi Gầm	Chống Nước:	IP68
Thương Hiệu:	X-Light	Tuổi Thọ:	30.000 Giờ
Năm Sản Xuất:	2024	Điện Áp:	12 - 16V
Vị Trí Lắp Đặt:	Đèn Gầm/Sương Mù	Kích Thước Đèn:	128*67*83mm
Dòng Xe Phù Hợp:	Các Loại Ô Tô/Xe Máy	Kích Thước LENS:	3.0 Inch
Công Suất Cos/Pha:	40/65W	Bảo Hành:	2 Năm
Nhân LED:	6	Mắt Trợ Pha:	1 + 1 Mắt Trợ Pha
Nhiệt Màu:	3000k/4300k/5500k	Đặc Điểm Nổi Bật:	3 Phiên Bản Nhiệt Màu

www.x-light.vn



GIÁ NIÊM YẾT (BAO GỒM VAT)  
**6.000.000 VND/CẶP**

# BI GẦM F10 TURBO 24V



Nhiệt Màu 3000k



Ánh Sáng Cos

Nhiệt Màu 4300k



Ánh Sáng Cos

Nhiệt Màu 5500k



Ánh Sáng Cos

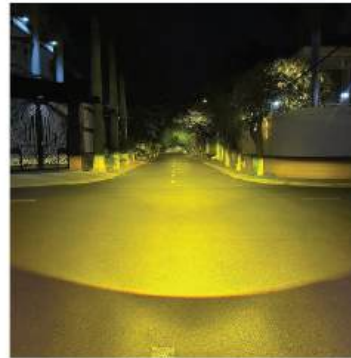

Ánh Sáng Pha



Ánh Sáng Pha



Ánh Sáng Pha

## THÔNG SỐ KỸ THUẬT

Tên Sản Phẩm:	F10 Turbo 24V	Hệ Thống Tản Nhiệt:	Thụ Động
Loại Đèn:	Bi Gầm	Chống Nước:	IP68
Thương Hiệu:	X-Light	Tuổi Thọ:	30.000 Giờ
Năm Sản Xuất:	2024	Điện Áp:	24V
Vị Trí Lắp Đặt:	Đèn Gầm/Sương Mù	Kích Thước Đèn:	128*67*83mm
Dòng Xe Phù Hợp:	Các Loại Ô Tô/Xe Máy	Kích Thước LENS:	3.0 Inch
Công Suất Cos/Pha:	40/65W	Bảo Hành:	2 Năm
Nhân LED:	6	Mắt Trợ Pha:	1 + 1 Mắt Trợ Pha
Nhiệt Màu:	3000k/4300k/5500k	Đặc Điểm Nổi Bật:	3 Phiên Bản Nhiệt Màu-24V

www.x-light.vn



GIÁ NIÊM YẾT (BAO GỒM VAT)  
**6.000.000 VND/CẶP**



# BI LED



**V20 BASE**



**V20 BASE 24V**



**F+ PRO**



**911**



**V20**



**V20 SQUARE**

## BI LED V20 BASE



Ảnh Sáng Cos



Ảnh Sáng Pha

### THÔNG SỐ KỸ THUẬT

Tên Sản Phẩm:	V20 Base	Nhiệt Màu:	5500k
Loại Đèn:	Bi LED	Hệ Thống Tản Nhiệt:	Quạt + Khối Nhôm
Thương Hiệu:	X-Light	Tuổi Thọ:	30.000 Giờ
Năm Sản Xuất:	2024	Điện Áp:	12 - 16V
Vị Trí Lắp Đặt:	Đèn Chính	Kích Thước Đèn:	172*60*108mm
Dòng Xe Phù Hợp:	Các Loại Ô Tô/Xe Máy	Kích Thước LENS:	3.0 Inch
Công Suất Cos/Pha:	55/65W	Bảo Hành:	3 Năm
Diode Laser:	-	Mất Trọng Pha:	-
Nhân LED:	6 (Big) + 1 (Osram)	Đặc Điểm Nổi Bật:	RGB - Đuôi Vặn

www.x-light.vn



GIÁ NIÊM YẾT (BAO GỒM VAT)  
**6.500.000 VND/CẶP**



# BI LED V20 BASE 24V



Ánh Sáng Cos



Ánh Sáng Pha

## THÔNG SỐ KỸ THUẬT

Tên Sản Phẩm:	V20 Base 24V	Nhiệt Màu:	5500k
Loại Đèn:	Bi LED	Hệ Thống Tản Nhiệt:	Quạt + Khối Nhôm
Thương Hiệu:	X-Light	Tuổi Thọ:	30.000 Giờ
Năm Sản Xuất:	2024	Điện Áp:	24V
Vị Trí Lắp Đặt:	Đèn Chính	Kích Thước Đèn:	172*60*108mm
Dòng Xe Phù Hợp:	Các Loại Ô Tô/Xe Máy	Kích Thước LENS:	3.0 Inch
Công Suất Cos/Pha:	55/65W	Bảo Hành:	3 Năm
Diode Laser:	-	Mắt Trợ Pha:	-
Nhân LED:	6 (Big) + 1 (Osram)	Đặc Điểm Nổi Bật:	Đuôi Vặn - 24V

www.x-light.vn



GIÁ NIÊM YẾT (BAO GỒM VAT)  
**6.500.000 VND/CẶP**

# BI LED F+ PRO



Ánh Sáng Cos



Ánh Sáng Pha

## THÔNG SỐ KỸ THUẬT

Tên Sản Phẩm:	F+ Pro	Nhiệt Màu:	5500k
Loại Đèn:	Bi LED	Hệ Thống Tản Nhiệt:	Quạt + Khối Nhôm
Thương Hiệu:	X-Light	Tuổi Thọ:	30.000 Giờ
Năm Sản Xuất:	2023	Điện Áp:	12 - 16V
Vị Trí Lắp Đặt:	Đèn Chính	Kích Thước Đèn:	98*56*48mm
Dòng Xe Phù Hợp:	Các Loại Ô Tô/Xe Máy	Kích Thước LENS:	1.8 Inch
Công Suất Cos/Pha:	55/60W	Bảo Hành:	2 Năm
Diode Laser:	-	Mất Trọng Pha:	-
Nhân LED:	6 (Big) + 3 (Osram)	Đặc Điểm Nổi Bật:	Nhỏ Gọn - Dễ Lắp Đặt

www.x-light.vn



GIÁ NIÊM YẾT (BAO GỒM VAT)  
**7.500.000 VND/CẶP**



# BI LED 911



Ánh Sáng Cos

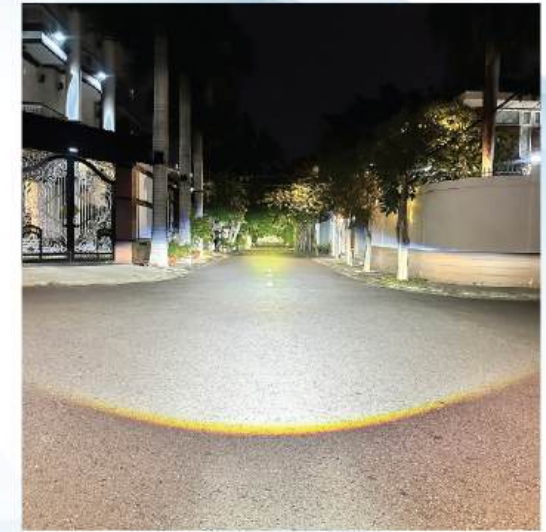

Ánh Sáng Pha

## THÔNG SỐ KỸ THUẬT

Tên Sản Phẩm:	911	Nhiệt Màu:	5500k
Loại Đèn:	Bi LED	Hệ Thống Tản Nhiệt:	Quạt + Khối Nhôm
Thương Hiệu:	X-Light	Tuổi Thọ:	30.000 Giờ
Năm Sản Xuất:	2024	Điện Áp:	12 - 16V
Vị Trí Lắp Đặt:	Đèn Chính	Kích Thước Đèn:	155*45*80mm
Dòng Xe Phù Hợp:	Các Loại Ô Tô/Xe Máy	Kích Thước LENS:	3.0 Inch
Công Suất Cos/Pha:	50/75W	Bảo Hành:	3 Năm
Diode Laser:	-	Mắt Trợ Pha:	1 + 1 Mắt Trợ Pha
Nhân LED:	6 (Big)	Đặc Điểm Nổi Bật:	Đuôi Vặn

www.x-light.vn



GIÁ NIÊM YẾT (BAO GỒM VAT)  
**7.900.000 VND/CẶP**

# BI LED V20

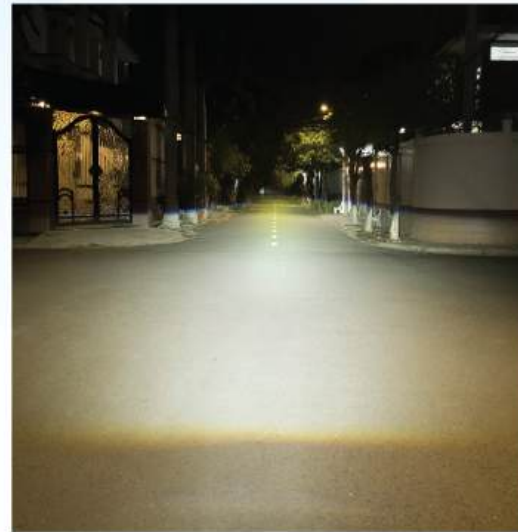

Ánh Sáng Cos

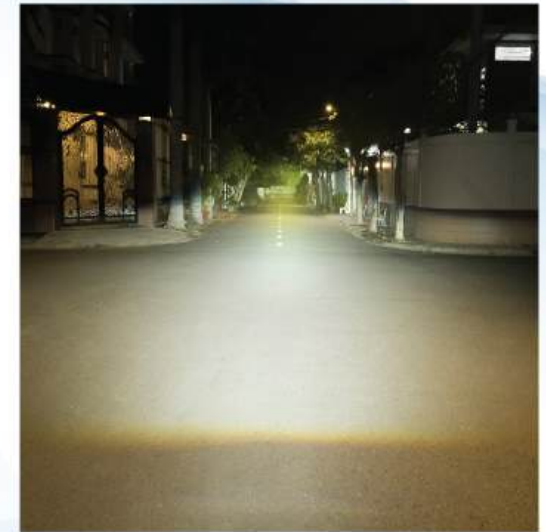

Ánh Sáng Pha

## THÔNG SỐ KỸ THUẬT

Tên Sản Phẩm:	V20	Nhiệt Màu:	5500k
Loại Đèn:	Bi LED	Hệ Thống Tản Nhiệt:	Quạt + Khối Nhôm
Thương Hiệu:	X-Light	Tuổi Thọ:	30.000 Giờ
Năm Sản Xuất:	2024	Điện Áp:	12 - 16V
Vị Trí Lắp Đặt:	Đèn Chính	Kích Thước Đèn:	145*45*106mm
Dòng Xe Phù Hợp:	Các Loại Ô Tô/Xe Máy	Kích Thước LENS:	3.0 Inch
Công Suất Cos/Pha:	60/70W	Bảo Hành:	3 Năm
Diode Laser:	-	Mất Trọng Pha:	-
Nhãn LED:	9 + 1 + 1 (Osram)	Đặc Điểm Nổi Bật:	Lens Không Màu

www.x-light.vn



GIÁ NIÊM YẾT (BAO GỒM VAT)  
**8.000.000 VND/CẶP**



# BI LED V20 SQUARE



Ánh Sáng Cos



Ánh Sáng Pha

## THÔNG SỐ KỸ THUẬT

Tên Sản Phẩm:	V20 Square	Nhiệt Màu:	5500k
Loại Đèn:	Bi LED	Hệ Thống Tản Nhiệt:	2 Quạt + Khối Đồng
Thương Hiệu:	X-Light	Tuổi Thọ:	30.000 Giờ
Năm Sản Xuất:	2024	Điện Áp:	12 - 16V
Vị Trí Lắp Đặt:	Đèn Chính	Kích Thước Đèn:	130*43*78mm
Dòng Xe Phù Hợp:	Các Loại Ô Tô/Xe Máy	Kích Thước LENS:	3.0 Inch
Công Suất Cos/Pha:	55/65W	Bảo Hành:	3 Năm
Diode Laser:	-	Mất Trọng Pha:	-
Nhân LED:	6 (Big) + 1 + 1 (Osram)	Đặc Điểm Nổi Bật:	Lens Khuyết

www.x-light.vn



GIÁ NIÊM YẾT (BAO GỒM VAT)  
**8.000.000 VND/CẶP**



**F+ ULTRA**



**V20L TURBO**

# BI LASER



[www.x-light.vn](http://www.x-light.vn)





# BI LASER F+ ULTRA



Ánh Sáng Cos

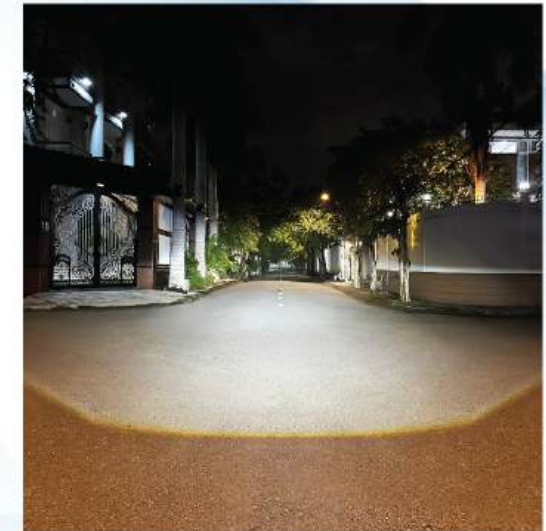

Ánh Sáng Pha

## THÔNG SỐ KỸ THUẬT

Tên Sản Phẩm:	F+ Ultra	Nhiệt Màu:	5500k
Loại Đèn:	Bi Laser	Hệ Thống Tản Nhiệt:	Quạt + Khối Nhôm
Thương Hiệu:	X-Light	Tuổi Thọ:	30.000 Giờ
Năm Sản Xuất:	2023	Điện Áp:	12 - 16V
Vị Trí Lắp Đặt:	Đèn Chính	Kích Thước Đèn:	98*56*48mm
Dòng Xe Phù Hợp:	Các Loại Ô Tô/Xe Máy	Kích Thước LENS:	1.8 Inch
Công Suất Cos/Pha:	55/67W	Bảo Hành:	2 Năm
Diode Laser:	12W Nichia Japan	Mất Trọng Pha:	-
Nhân LED:	6 (Big) + 3 (Osram)	Đặc Điểm Nổi Bật:	Nhỏ Gọn - Dễ Lắp Đặt

www.x-light.vn



**GIÁ NIÊM YẾT (BAO GỒM VAT)**  
**10.500.000 VND/CẶP**

# BI LASER V20L TURBO

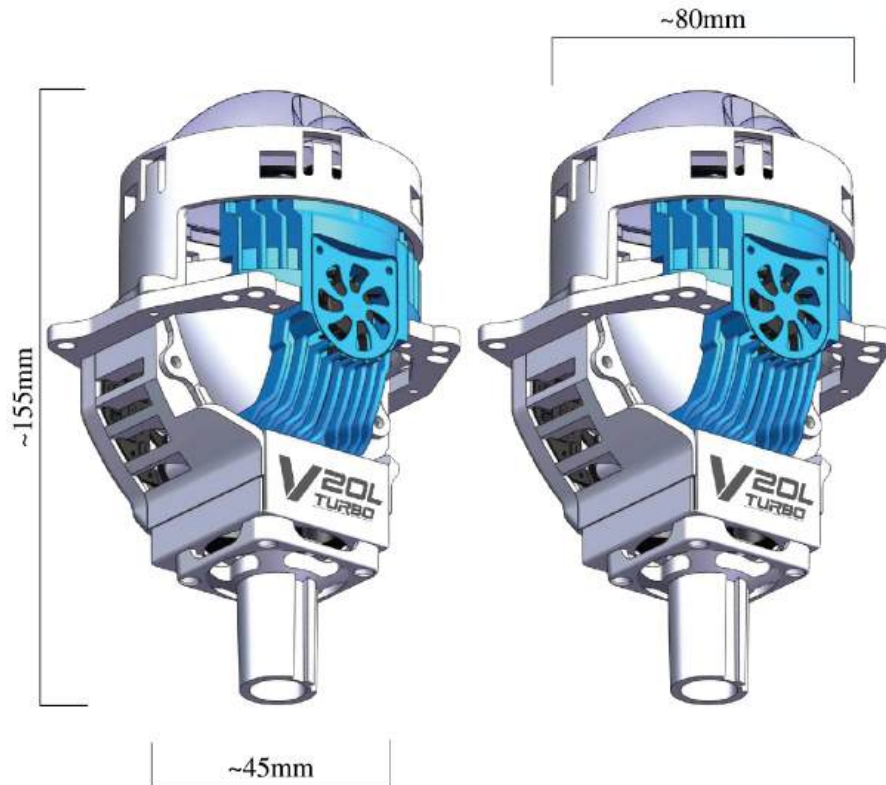

Ảnh Sáng Cos



Ảnh Sáng Pha

## THÔNG SỐ KỸ THUẬT

Tên Sản Phẩm:	V20L Turbo	Nhiệt Màu:	5500k
Loại Đèn:	Bi Laser	Hệ Thống Tản Nhiệt:	3 Quạt + Khối Đồng
Thương Hiệu:	X-Light	Tuổi Thọ:	30.000 Giờ
Năm Sản Xuất:	2024	Điện Áp:	12 - 16V
Vị Trí Lắp Đặt:	Đèn Chính	Kích Thước Đèn:	155*45*80mm
Dòng Xe Phù Hợp:	Các Loại Ô Tô/Xe Máy	Kích Thước LENS:	3.0 Inch
Công Suất Cos/Pha:	60/80W	Bảo Hành:	3 Năm
Diode Laser:	15W Nichia Japan	Mắt Trợ Pha:	1 Mắt Trợ Pha
Nhân LED:	9 + 1 + 1 (Osram)	Đặc Điểm Nổi Bật:	Đuôi Vận - Tản Nhiệt 4 Lớp

www.x-light.vn



GIÁ NIÊM YẾT (BAO GỒM VAT)  
**13.500.000 VND/CẶP**



# BẢO HÀNH ĐIỆN TỬ



**X-LIGHT KHÔNG CHỈ CAM KẾT VỀ CHẤT LƯỢNG MÀ CÒN HƯỚNG ĐẾN SỰ TIỆN LỢI VÀ THÔNG MINH CHO NGƯỜI DÙNG. VỚI VIỆC KÍCH HOẠT BẢO HÀNH ĐIỆN TỬ, KHÁCH HÀNG SẼ NHẬN ĐƯỢC CÁC GIÁ TRỊ:**

- ◆ Dễ dàng kích hoạt: Mọi thông tin sản phẩm và thời gian bảo hành sẽ được cập nhật và lưu trữ trên website <https://baohanh.365group.com.vn/>.
- ◆ Tra cứu thông tin nhanh chóng: Sử dụng các thông tin cá nhân cơ bản như **Số Điện Thoại** hoặc **Biển Số Xe** để truy cập hệ thống và kiểm tra trạng thái bảo hành bất cứ khi nào.
- ◆ Tính an toàn cao: Toàn bộ thông tin sản phẩm và lịch sử bảo hành được lưu trữ một cách an toàn trên hệ thống, giúp tránh rủi ro mất mát hoặc sai sót.
- ◆ Hỗ trợ nhanh chóng và dễ dàng: Khi cần bảo trì hoặc sửa chữa, chỉ cần cung cấp các thông tin cơ bản, khách hàng sẽ nhận được sự hỗ trợ nhanh chóng và hiệu quả, hạn chế các thủ tục rườm rà.

Để tra cứu bảo hành điện tử khi lắp đặt sản phẩm **X-LIGHT** chính hãng, vui lòng liên hệ:  
**HOTLINE 1900 9365 VÀ BẤM PHÍM SỐ 5**  
**HOẶC QUÉT MÃ QR CODE DƯỚI ĐÂY:**



[baohanh.365group.com.vn](https://baohanh.365group.com.vn)





# TRUNG TÂM LẮP ĐẶT CHÍNH HÃNG



CHÚNG TÔI ĐANG CÓ HƠN 800 TRUNG TÂM LẮP ĐẶT SẢN PHẨM **X-LIGHT** CHÍNH HÃNG TRÊN TOÀN QUỐC, BAO GỒM CÁC HỆ THỐNG NÂNG CẤP ĐỒ CHƠI XE Ô TÔ HÀNG ĐẦU NHƯ:

Hệ Thống  
AUTO365

Hệ Thống  
GTR VIỆT NAM

Hệ Thống  
TITAN VIỆT NAM

Hệ Thống  
X-LIGHT VIỆT NAM

Để tra cứu hệ thống lắp đặt sản phẩm **X-LIGHT** chính hãng, vui lòng liên hệ:

**HOTLINE 1900 9365 VÀ BẤM PHÍM SỐ 3**  
**HOẶC QUÉT MÃ QR CODE DƯỚI ĐÂY:**



[www.x-light.vn](http://www.x-light.vn)





**X-LIGHT<sup>®</sup>**

**THƯƠNG HIỆU TĂNG SÁNG QUỐC DÂN**

**BI LED MINI**

**BI GÂM**

**BI LED**

**BI LASER**





01

ĐỘ BỀN CAO

02

GIÁ THÀNH HỢP LÝ

03

CÔNG NGHỆ TÂN TIẾN

04

HIỆU SUẤT CHIẾU SÁNG  
VƯỢT TRỘI

05

PHÙ HỢP VỚI  
ĐA DẠNG DÒNG XE

06

AN TOÀN VÀ THÂN THIỆN  
VỚI NGƯỜI DÙNG



Được phân phối bởi Công ty TNHH XNK 365Group

Hotline: 1900 9365 - 0365 365 179

Website: [www.x-light.vn](http://www.x-light.vn)

Mail: [support@365group.com.vn](mailto:support@365group.com.vn)

Địa chỉ: 4/4/1/7 Đường Số 3, P. Hiệp Bình Phước, TP. Thủ Đức, TP. Hồ Chí Minh

**365 GROUP**  
YOUR CHOICE